

Rolladenzusatzprofile



Kontakt:

Tel. +48 71 787 49 81

Fax. +48 71 333 70 47

e-mail: norta@fenster-norta.de





Rolladenzusatzprofile

Schüco

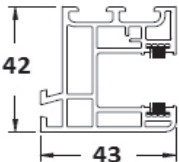
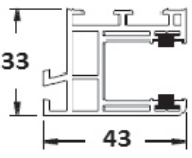
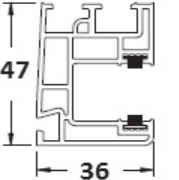
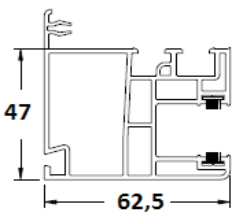
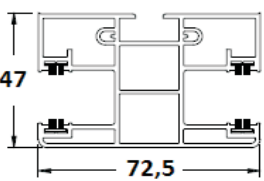
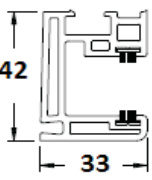
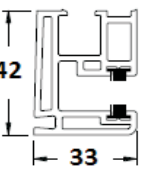
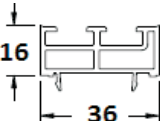
Rolladenzusatzprofile

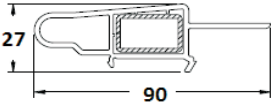
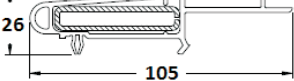
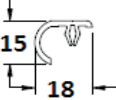
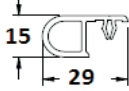
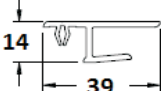
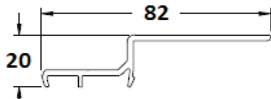
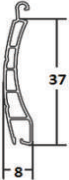
Skizze	Artikel-Nr	Bezeichnung	Preise [EURO]	
			Weiß	Dekor 1-seitig
	9151	Rollladen-Führungsschiene 42/43 mm für MAXI-Panzer 52/14 mm Set = 2 Stck	lfm/Set 26,80 €	42,40 €
	8294	Rollladen-Führungsschiene 33/43 mm für MAXI-Panzer 52/14 mm Set = 2 Stck	lfm/Set 26,40 €	42,00 €
	8287	Rollladen-Führungsschiene 47/36 mm für MAXI-Panzer 52/14 mm Set = 2 Stck	lfm/Set 32,60 €	41,80 €
	8288	Rollladen-Führungsschiene 47/62,5 mm für MAXI-Panzer 52/14 mm Set = 2 Stck	lfm/Set 39,00 €	51,00 €
	8289	Rollladen-Führungsschiene 47/72,5 mm für MAXI-Panzer 52/14 mm Set = 2 Stck	lfm/Set 50,40 €	77,80 €
	8486	Rollladen-Führungsschiene 42/33 mm für MAXI-Panzer 52/14 mm Set = 2 Stck	lfm/Set 30,00 €	45,40 €
	8488	Rollladen-Führungsschiene 42/33 mm für MINI-Panzer 52/14 mm Set = 2 Stck	lfm/Set 31,40 €	54,20 €
	8296	Rollladenadapter Unterfütterungsprofil, Bautiefe 16 mm Set = 2 Stck	lfm/Set 14,00 €	24,50 €

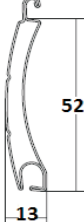
Skizze	Artikel-Nr	Bezeichnung	Preise (EURO)	
			Weiß	Dekor 1-seitig
	7780	Rollladen-Traverse (nur für CT 70) - weiß oder schwarz ohne Stahl	lfm	10,50 €
	7780	Rollladen-Traverse (nur für CT 70) - weiß oder schwarz mit Stahl [201 209] für Elemente über 1400 mm breit	lfm	33,30 €
	8049	Rollladen-Traverse - weiß oder schwarz ohne Stahl	lfm	11,30 €
	8049	Rollladen-Traverse - weiß oder schwarz mit Stahl [201 036] für Elemente über 1400 mm breit	lfm	30,40 €
	8297	Rollladen-Abrollleiste 5/15 mm - weiß oder schwarz	lfm	3,00 €
	8018	Rollladen-Abrollleiste 16/15 mm - weiß oder schwarz	lfm	3,00 €
	8020	Kastenabschlußprofil 10,5 mm - weiß oder schwarz	lfm	3,70 €
	8480	Kastenabschlußprofil 11 mm - weiß oder schwarz	lfm	5,40 €
	Mini PVC 37/8mm	Kunststoff-MINI-Panzer arretiert mit ALU-Endleiste Details in Aufsatzkastenbereich	m ²	50,40 €
	Maxi PVC 52/14mm	Kunststoff-MAXI-Panzer arretiert mit ALU-Endleiste Farbe : weiß, grau, beige, braun Maximale Breite 3000mm bei einer maximalen Fläche von m ²	m ²	54,70 €
	Mini ALU 42/8.2mm	Aluminium-MINI-Panzer arretiert mit ALU-Endleiste Details in Aufsatzkastenbereich	m ²	83,20 €
	Maxi ALU 52/14mm	Aluminium-MAXI-Panzer arretiert mit ALU-Endleiste Details in Aufsatzkastenbereich Maximale Breite 4000mm bei einer maximalen Fläche von 6 m ²	m ²	105,00 €

Preisliste Antriebe

Motorantriebe mit mechanischen Endlegenschaltern

Bezeichnung	Artikel-Nr		Preise [EURO]
	Motorantrieb Mobilus		
	Ares 10/14 ø 40	Art. PICO.001	st. 110 €
	Zephir 13/18	Art. PRO.002	st. 126 €
	Pegazus 23/14	Art. PRO.003	st. 144 €

Motorantrieb Somfy

Solus 2 PA 6/12	Art. 1032574	st.	230 €
Solus 2 PA 10/12	Art. 1037592	st.	266 €
Solus 2 PA 15/12	Art. 1039504	st.	287 €
Solus 2 PA 20/12	Art. 1041535	st.	323 €
Solus 2 PA 30/12	Art. 1045455	st.	371 €

Motorantriebe mit elektronischen Endlegenschaltern

Simu T5 AUTOJOB 6/17	Art. 2008469	st.	233 €
Simu T5 AUTOJOB 10/17	Art. 2008470	st.	254 €
Simu T5 AUTOJOB 15/17	Art. 2008471	st.	288 €

Ilmo 50 WT 6/17	Art. 1130157	st.	290 €
Ilmo 50 S WT 6/17 - kurz - 375 mm	Art. 1130127	st.	450 €
Ilmo 50 WT 10/17	Art. 1130164	st.	323 €
Ilmo 50 WT 15/17	Art. 1131124	st.	345 €
Ilmo 50 WT 20/17	Art. 1132101	st.	443 €
Ilmo 50 WT 30/17	Art. 1133001	st.	479 €
Ilmo 50 WT 35/17	Art. 1133004	st.	509 €

Im Preis der Motorantriebe mit elektronischen Endlegenschaltern sind die Fiberglas-verstärkte Wellenverbinder mit Blockade Look To Play



Schalter - Steuerung IB

	Bezeichnung	Artikel-Nr		Preise [EURO]
	Tastenschalter	Art. MOB.022	st.	20 €
	Centralis IB Manuelle Steuerung mehrerer Antriebe über IB-Bus. Zentralsteuerung in Verbindung mit Motoreinzelsteuergerät Centralis Uno IB.	Art.1810 094	st.	55 €
	Centralis Uno IB Manuelle Steuerung eines Antriebes. Ausbaubar als Steuerungssystem mit Zentralsteuerung über IB-Bus.	Art.1810 208	st.	175 €
	Chronis IB L Comfor Automatische (zeit- und heligkeitabhängige) und manuelle Steuerung mehrerer Antriebe. Zentralsteuerung in Verbindung mit Motoreinzelsteuergerät Centralis Uno IB.	Art.1805130	st.	256 €
	Trennrelais Unterputz TR2-U-E-230 Das Trennrelais ist ein Steuergerät für elektrische Antriebe von Rollläden und Sonnenschutzanlagen, Verwendung findet das Trennrelais, wenn eine Einzelbedienung und/oder Zentralbedienung von 2 Motoren benötigt wird.	Art.1822 200	st.	129 €
	BDX 12 Weiche Zum Einbau in Verteilungen auf 35 mm Hutschiene, zur Bildung von maximal 6 Gruppen (z.B. Etagentaster).	Art.1822 200	st.	220 €

Schalter - Steuerung RTS

	Bezeichnung	Artikel-Nr		Preise [EURO]
	Centralis UNO RTS	Art.1810 217	st.	213 €
	Centralis Indoor RTS Funkempfänger Centralis Indoor RTS inkl. Abdeckung und Rahmen, für die Ansteuerung eines Antriebes über Funksender, für Rollläden und Fensterantriebe	Art.1810 096	st.	194 €
	Platine RTS Funkempfänger für die Ansteuerung eines Antriebes über Funksender. Für den Einbau im Rollladenkasten.	Art.1810 315	st.	215 €
	Funkempfänger UP , RTS für Rollläden UP- Empfänger RTS für Rollläden für Einbau in Schalterdose ab 50mm geeignet, bestehende Schalter können weiter verwendet werden.	Art.1811244	st.	255 €

Anschlußschemen der Steuerung IB

Zeichn.1

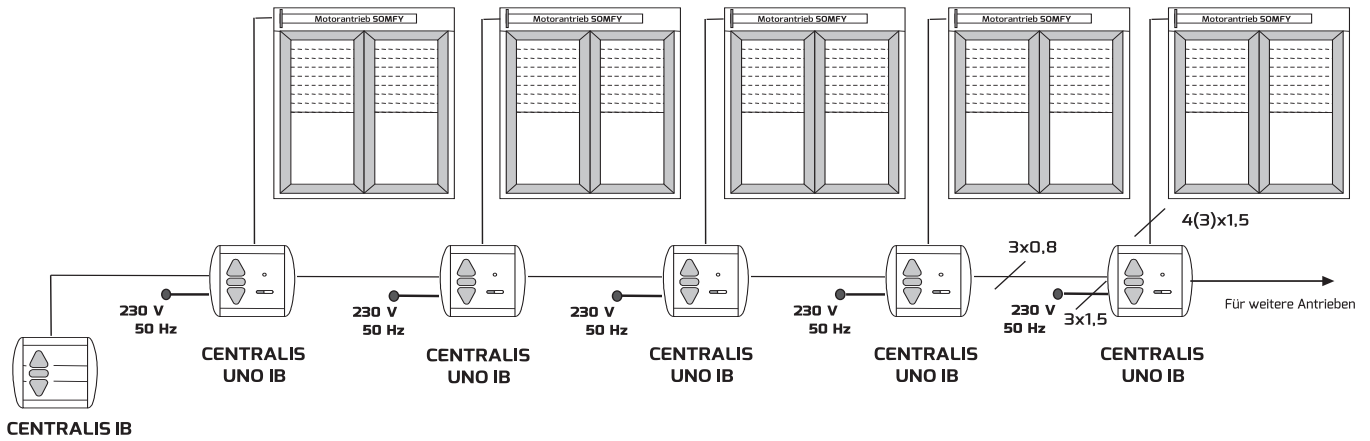

Zeichn.2

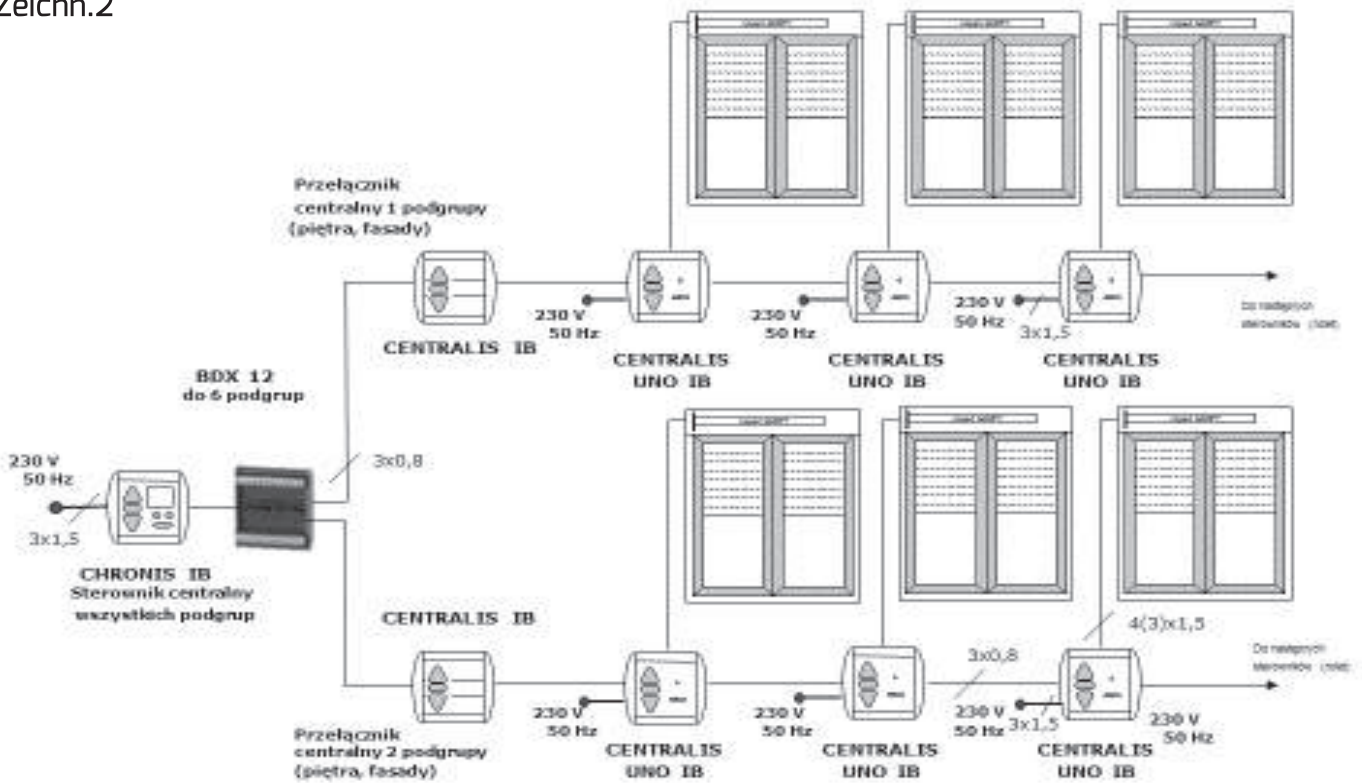

Zeichn.3

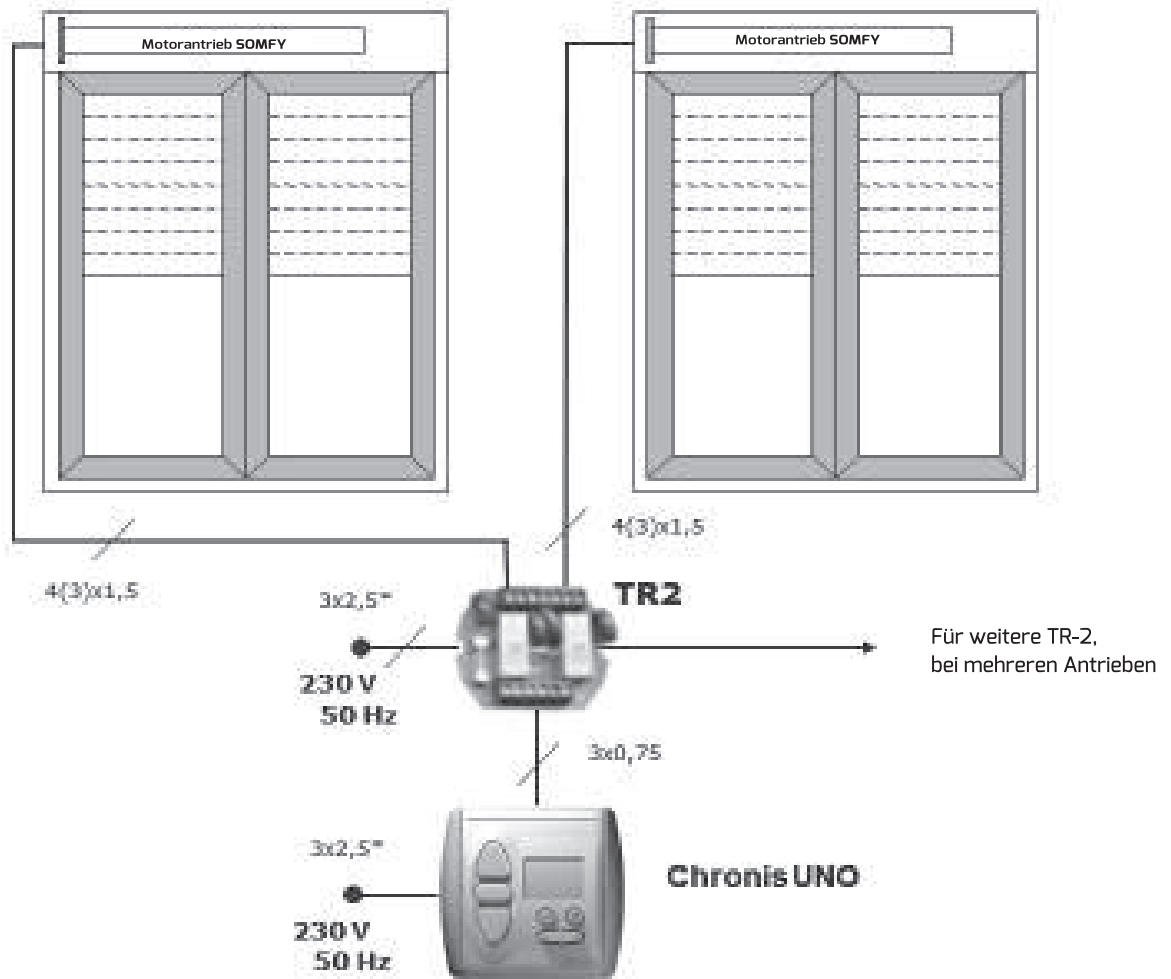

Anschlußschemen der Steuerung RTS

Zeichn.4

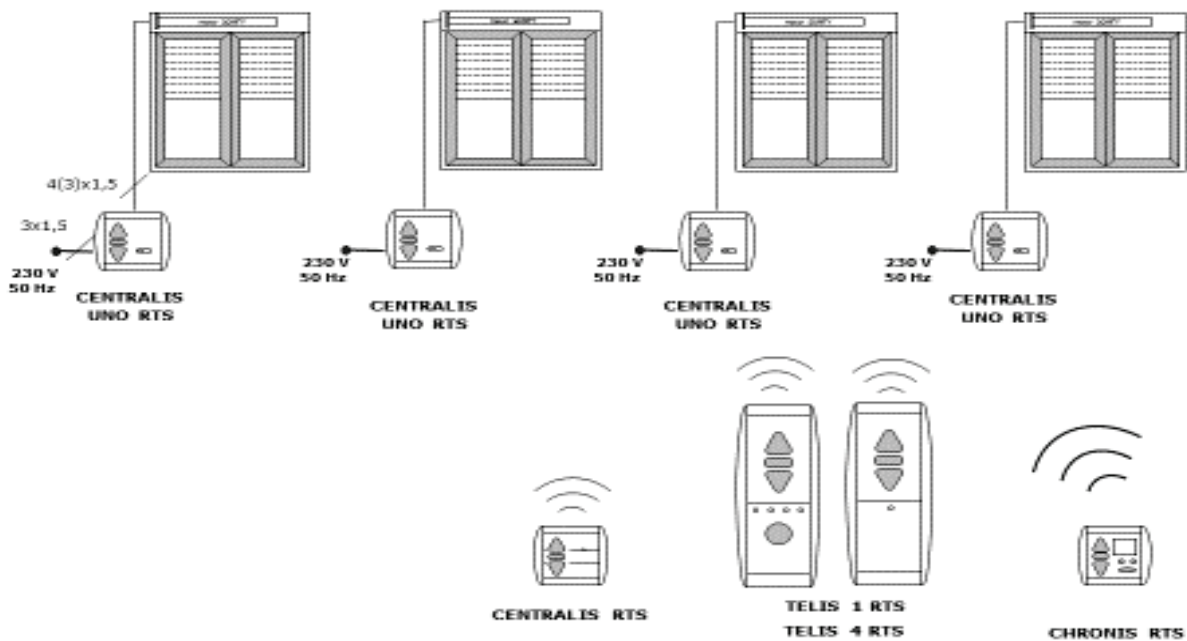

Zeichn.5

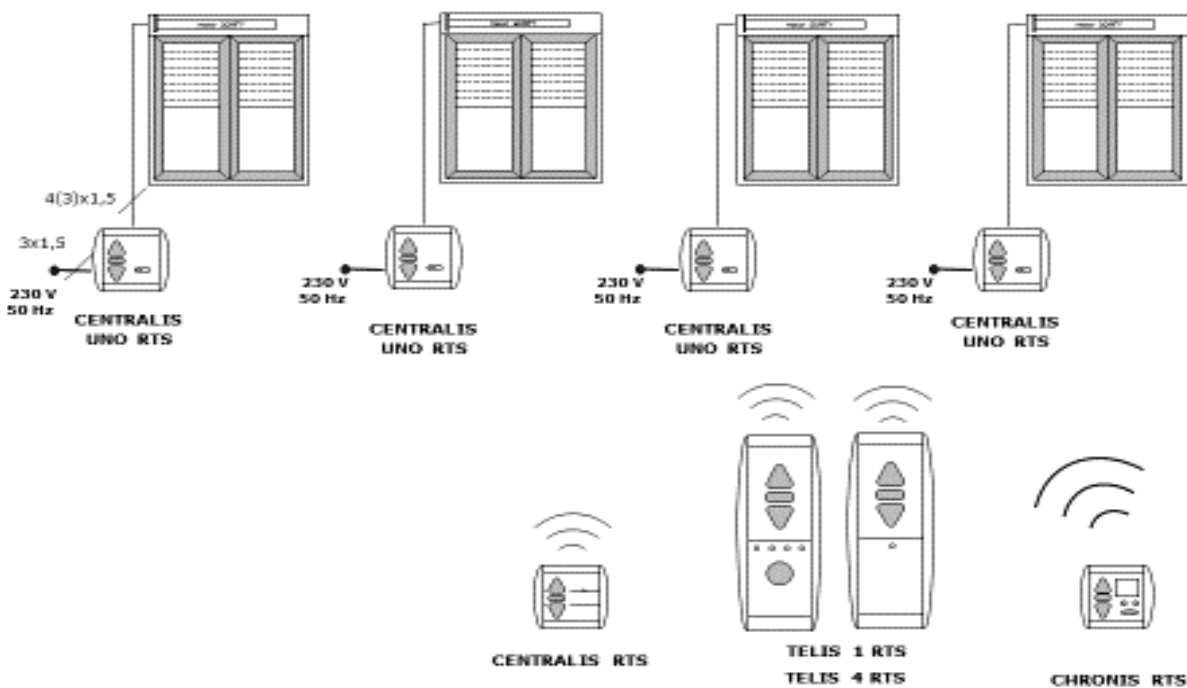



Funk-Rolladenmotoren

Bezeichnung	Artikel-Nr	Preise [EURO]
Motorantrieb Oximo RTS		
 Oximo RTS 6/17 - kurz ab der Breite 460mm	Art.1130128	st. 461 €
Oximo RTS 6/17	Art.1032392	st. 400 €
Oximo RTS 10/17	Art.1037389	st. 437 €
Oximo RTS 15/17	Art.1039299	st. 462 €
Oximo RTS 20/17	Art.1041380	st. 502 €

Im Preis der Motorantriebe sind die Fiberglas-verstärkte Wellenverbinder mit Blokade Look T o Play

Handsender und Schalter RTS

Bezeichnung	Artikel-Nr	Preise [EURO]
 Programmschaltuhr Chronis RTS L Comfort (Menu deutsch)		214 €
Programmschaltuhr Chronis RTS L Comfort (Menu englisch)		292 €
Funk-Zeitschaltuhr Chronis RTS L comfort + inteo Abdeckung, automatische oder manuelle Steuerung eines oder mehrerer Antriebe per Funk, mit integrierter Helligkeitsautomatik für den Anschluss des Helligkeitssensors, vier Schaltzeiten pro Tag		
 Funkwandsender Smooove Origin RTS	Art.1810 880	st. 81 €
RTS Wandsender mit Drucktasten inkl. Rahmen für bedienung mehrerer Antriebe. Taste OBEN (auf-/ausfahren, einschalten, öffnen, neigen und Intensität erhöhen) Taste MY (stoppen, in die Lieblingsposition fahren) Taste UNTEN (ab-/einfahren, ausschalten, schließen, neigen und Intensität verringern) PROG-Taste (Befindet sich auf der Rückseite des Schalters)		
 Funkhandsender		
Telis 1 RTS Pure - 1 Kanal, Farbe grau	Art.1810936	st. 72 €
Telis 1 RTS Silver - 1 Kanal, Farbe silber	Art.1810941	st. 102 €
Telis 1 RTS Lounge - 1 Kanal, Farbe schwarz	Art.1810939	st. 131 €



	Bezeichnung	Artikel-Nr	Preise [EURO]	
	Funkhandsender			
	Telis 4 RTS Pure - 5 Kanäle, Farbe grau	Art.1810937	st.	132 €
	Telis 4 RTS Silver - 5 Kanäle, Farbe silber	Art.1810940	st.	152 €
	Telis 4 RTS Lounge - 5 Kanäle, Farbe schwarz	Art.1810938	st.	191 €

	Funkhandsender 16 RTS Pure	Art.1811 079	st.	343 €
	Funkhandsender 16 RTS Silver	Art.1811 080	st.	375 €
	16 Kanal Handsender inklusive Wandhalter und Batterie, manuelle Steuerung mehrerer RTS-Funkantriebe/ RTS-Funkempfänger per Funk			

	Funkhandsender 6 Chronis RTS Pure	Art.1805 209	st.	431 €
	Funkhandsender 6 Chronis RTS Pure	Art.1805 210	st.	478 €
	kann per Funk bis zu 6 Gruppen mit bis zu 6 Zeitbefehlen pro Tag steuern. Es kann zwischen auf und ab sowie einem Benutzerdefinierten Funktion gewählt und die Sonnenautomatik ein oder ausschalten werden. Der Funkhandsender stellt automatisch von Sommer- auf Winterzeit um und umgekehrt.			

Funk-Antriebe SOMFY RTS io

	Bezeichnung	Artikel-Nr	Preise [EURO]	
	Motorantrieb Oximo RTS io homecontrol			
	Oximo 50 io RTS 6/17 - kurz ab der Breite 460mm	Art.1130334	st.	508 €
	Oximo 50 io RTS 6/17	Art.1032700	st.	440 €
	Oximo 50 io RTS 10/17	Art.1037686	st.	479 €
	Oximo 50 io RTS 15/17	Art.1039589	st.	505 €
	Oximo 50 io RTS 20/17	Art.1041627	st.	549 €
<p>Im Preis der Motorantriebe sind die Fiberglas-verstärkte Wellenverbinder mit Blockade Look T o Play</p>				

Handsender und Schalter RTS io

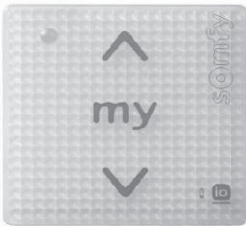
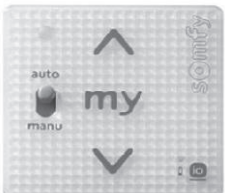
	Bezeichnung	Artikel-Nr	Preise [EURO]	
	Smoove Orgin io	Art.1811066	st.	100 €
	<p>Funkwandsender zur manuellen Steuerung eines oder mehrerer io-Funkantriebe io-Funkempfänger. Einfache Bedienung über Drucktasten. AUF+AB-Taste für Rollläden, Markise und Beleuchtung. my-Taste zum Stoppen oder aufrufen der Lieblingsposition.</p>			
	Smoove 1 io Pure Shine	Art.1811003	st.	118 €
	Smoove 1 io Black Shine	Art.1811005	st.	118 €
	Smoove 1 io Silver Shine	Art.1811007	st.	132 €
	Smoove 1A io Pure Shine	Art.1811 013	st.	132 €
	Smoove 1A io Black Shine	Art.1811 015	st.	132 €
	Smoove 1A io Silver Shine	Art.1811 014	st.	132 €

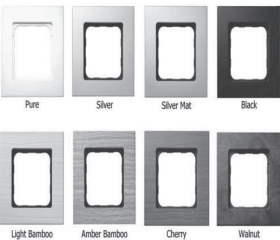
	Bezeichnung	Artikel-Nr	Preise [EURO]	
Abdeckrahmen Somfy 50 x 50				
	Smoove Pure	Art.9015 022	st.	7 €
	Smoove Black	Art.9015 024	st.	19 €
	Smoove Silver	Art.9015 025	st.	19 €
	Smoove Silver mat	Art.9015 023	st.	19 €
	Light bamboo Smoove	Art.9015 026	st.	50 €
	Amber bamboo Smoove	Art.9015 236	st.	50 €
	Cherry Smoove	Art.9015 237	st.	50 €
	Walnut Smoove	Art.9015 238	st.	11 €

	Telis Compositio io Pure	Art.1810 752	st.	429 €
	Telis Compositio io Pearl	Art.1810 753	st.	510 €
	Telis Compositio io Silver mat	Art.1810 754	st.	510 €
	Manuelle Steuerung von bis zu 40 Antrieben in bis zu 40 Gruppen per Funk Verwendbar mit io-Antrieben Bis zu 40 Antriebe können in bis zu 40 Gruppen angesteuert werden Individuelle Namensgebung für jeden Antrieb und jede Gruppe möglich Bidirektionale Kommunikation zwischen Funkhandsender und Antrieb Rückmeldung über den ausgeführten Befehl im Display Einfache Menüführung über Navigationstaste "my"-Taste, um die Lieblingsposition individuell einstellen zu können Großes Display mit Digitalanzeige Batteriebetrieben mit Batteriezustandsanzeige Tasten für Öffnen und Schließen In unterschiedlichen Designausführungen Zuverlässige Mehrfrequenzübertragung			

	Telis 1 io Pure		st.	190 €
	Telis 1 io Pearl			
	Telis 1 io Silver mat			
Bidirektionale, manuelle Steuerung eines oder mehrerer Antriebe per Funk. Einzel-, Gruppen- oder Zentrallbedienung möglich. Verwendbar mit io-Antrieben				

	Chronis io	Art.1805228	st.	280 €
	Drahtlose Zeitschaltuhr zur manuellen oder automatischen Steuerung eines oder mehrerer Antriebe io-Homecontrol per Funk.			

Preisliste Rollladen

AUFSATZROLLLADEN

Panzer der Firma Müller

Panzer PCV

Mini Pico PVC 37/8

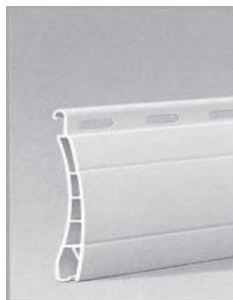
**Technische Daten**

min. Breite 400 mm
max. Breite 1600 mm
max. Fläche 3 m²
Gewicht 3,5 kg/m²

Maxi Berlin PVC 52/14

**Technische Daten**

min. Breite 400 mm
max. Breite 3000 mm
max. Fläche 4,3 m²
Gewicht 4 kg/m²

Standartfarben des Panzers PCV i ALU

01 - weiß

02 - grau

Panzer ALU

Mini Apollo 37/8

**Technische Daten**

min. Breite 400 mm
max. Breite 3000 mm
max. Fläche 7 m²
Gewicht 3,2 kg/m²

Maxi Europa 52/14

**Technische Daten**

min. Breite 400 mm
max. Breite 4000 mm
max. Fläche 8 m²
Gewicht 4,2 kg/m²

Standartfarben des Panzers PCV i ALU

02 - grau

Sollte ein Auftrag sowohl den Panzer PVC als auch ALU in der Farbe grau beinhalten, so wird der Panzer der Firma Müller verwendet um Farbunterschiede zu vermeiden.

Panzer der Firma SKS

Panzer ALU

Mini ALU 42/8.2

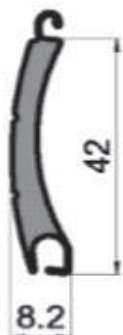

Technische Daten

min. Breite 400 mm
max. Breite 3000 mm
max. Fläche 7,5 m²
Gewicht 2,6 kg/m²

Standardfarben des Panzers mini ALU

01 - weiß	20 - silber Ev1
02 - grau	21 - ALU silber
03 - beige hell	22 - rot
04 - beige dunkel	38 - grün
05 - beige	45 - golden oak
09 - braun	55 - quarzgrau
10 - Holz hell	58 - hellelfenbein
11 - mahagoni	86 - hellgrau
13 - nussbaum	92 - anthrazitgrau

Maxi ALU 52/13

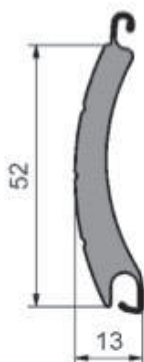

Technische Daten

min. Breite 400 mm
max. Breite 4000 mm
max. Fläche 8 m²
Gewicht 3,5 kg/m²

Standardfarben des Panzers maxi ALU

01 - weiß	20 - silber
02 - grau	92 - anthrazitgrau
03 - beige hell	06 - Holz dunkel
08 - hellbraun	13 - nussbaum
09 - braun	45 - golden oak

Farben des Panzers maxi ALU gegen Aufpreis

11 - mahagoni
13 - nussbaum
45 - golden oak

Standardfarben der Endleiste

00 - Roh
01 - weiß
09 - braun
20 - silber Ev1

Farben der Endleiste gegen Aufpreis

13 - Nussbaum
45 - Golden Oak

KASTEN-FARBEN PVC

Kasten-Farben (sofort erhältlich) Laut SKS-Farbprogramm

Kasten 145x190 Revision von innen Vorne	
	Renolit-Nr.
11 - MAHAGONI 13	2097.013
13 - NUSSBAUM	2178.007
45 - GOLDEN-OAK	2178.001
92 - ANTHRAZITGRAU Struktu	7016.05 167

Kasten 170x207, 210x230 Revision von innen Vorne	
	Renolit-Nr.
11 - MAHAGONI 13	2097.013
13 - NUSSBAUM	2178.007
16 - MOOR-EICHE	2052.089
18 - SCHWARZBRAUN	8518
21 - SILBERGRAU	7155.05
30 - MAHAGONI 21	2065.021
36 - DUNKELBRAUN	8875
45 - GOLDEN-OAK	2178.001
89 - CREMEWEISS	1379.05
92 - ANTHRAZITGRAU Struktu	7016.05 167
141 - ANTHRAZITGRAU GLAT	7016.083
140-BASALTGRAU GLATT	7012.083

Kasten-Farben (erhältlich in 4-6 Wochen) Laut SKS-Farbprogramm

	Renolit-Nr.
19 - EICHE HELL	3156.003
22 - WEINROT	3081.05
25 - EICHE-DUNKEL	2140.006
26 - OREGON 4	1192.001
28 - EICHE-MARON	3167.004
31 - TABAK-EICHE	3167.002
32-DUNKELGRÜN	6125.02
33 - SALAMANDER-DOUGL	3152.009
35 - EICHE-RUSTIKAL	3149.008
38-MOOSGRÜN	6005.05
44 - MOOREICHE	2140.005
47 - BERG-KIEFER	3069.041
51 - BLACK CHERRY	3202.001
52 - SIENA ROSSO	49233
53 - SIENA NOCE	49237
67 - MONTANA / SIERRA	CP-49197
68 - INDIAN/NEVADA	CP-49198
69 - CANADIAN / NOGAL T	CP-49195
93 - STAHLBLAU	5150.05
94 - REINWEISS	9152.05
141 - ANTHRAZITGRAU GLATT	7016.083
140-BASALTGRAU GLATT	7012.083

Kasten-Sonderfarben (Preis und Liefertermin auf Anfrage)

	Renolit-Nr.
27 - BERG-EICHE	2052.090
29 - BÜROEICHE	3167.011
34 - WINTER-DOUGLASIE	3069.037
39 - BRILANTBLAU	5007.05
SCHWARZGRAU GLATT	7021.083



ROLLADENBEDIENUNG

Mechanische Antriebe :

Mit unseren mechanischen Antrieben bieten wir Ihnen das Kompletprogramm für die Gurt- oder Kurbelmechanik, das Ihnen die tägliche Bedienung erleichtert. Die Wickler mit dem griffigen Gurtband und dem kratzfesten Gehäuse gehören zu unseren bewährten Klassikern. Sie sind für den Einsatz von kleinen bis mittleren Rollladenflächen geeignet.

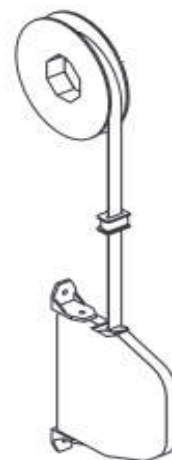

Die wartungsfreie Kurbel aus Aluminium ist für größere Rollladenflächen konzipiert. Sie ist bequem und ohne großen Kraftaufwand zu bedienen. Achtung: auf der Bedienseite sollte eine RV 25mm vorgesehen werden damit die Kurbel vom Flügel abgesetzt wird.

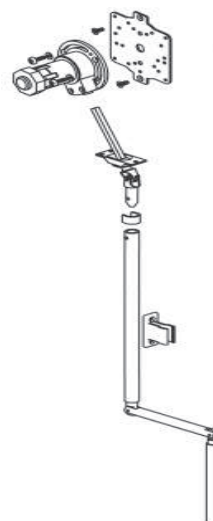

Elektrische Antriebe :

Für deutlich mehr Komfort sorgen unsere Motoren und Steuerungen, die sich sowohl mit Wandschalter als auch per Funk bedienen lassen. Auf Wunsch sind unsere elektrischen Antriebssysteme auch mit einer automatischer Zeitsteuerung lieferbar. Diese sorgt vor allem in Ihrer Abwesenheit für mehr Sicherheit.

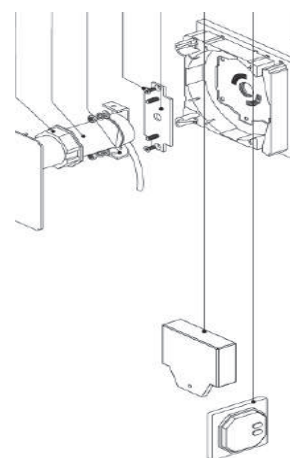

SYSTEM - VISIO

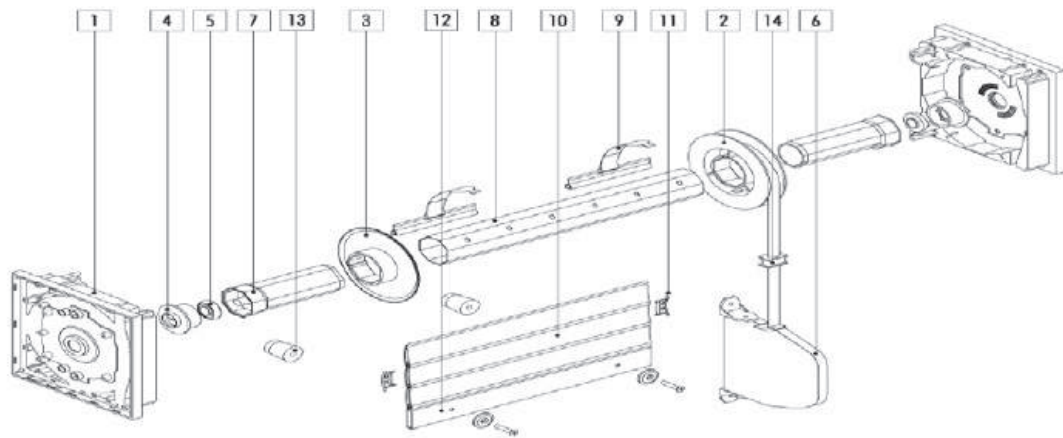

Alles maßgeschneidert

Der VISIO- Aufsatzkasten für den Einsatz von Mini- und Maxi-Rollladenstäben ist ein klassisches Rollladen-Aufsatzelement zur Montage auf Kunststoff- oder Aluminiumfenster und bietet die optimale Lösung bei Fensterwechsel - zum Beispiel im Zuge einer Renovierung an. Er ist in verschiedenen Kasten Größen für die unterschiedlichsten Einbauhöhen einsetzbar und eignet sich hervorragend für Neubau- und Renovierungsprojekte. Durch den eingeputzten Kasten (möglich bei Revision von unten) bleibt er nahezu unsichtbar. Alternativ zum VISIO (mit eckiger Revisionsblende) gibt es auf Wunsch den VISIO SOFT mit abgerundeter Revisionsblende.

Die Vorteile auf einen Blick:

- Klebtechnik als statisch sichere Befestigung auf dem Fenster
- für verschiedene Fenstergrößen und unterschiedliche Einbauhöhen
- Optimale Wärme- und Schalldämmung
- passend zu allen Fenster- und Türprofilen
- europaweit größtes Dekorfarbenprogramm
- auf Wunsch mit integriertem Insektenschutz

Grundtypen und Modifikationen der Rollladen im System VISIO-M - technische Information

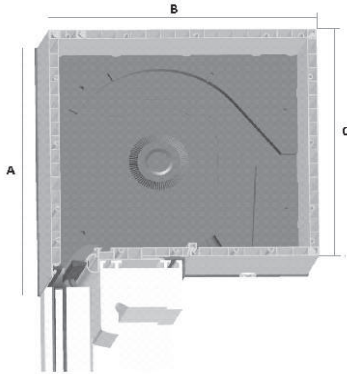

Kasten	A	B	C
145	160	190	145
170	185	230	170
210	225	230	210

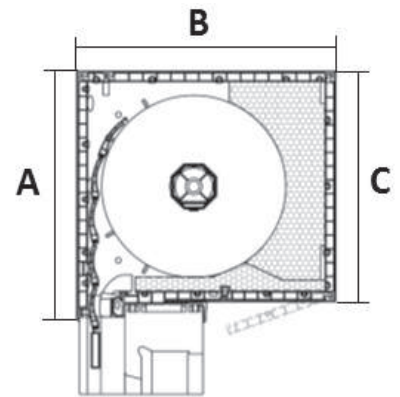

Max Höhe des Rollladen mit dem Panzer mini ALU 42/8.2

Höhe des Kastens mit der Dämmung EnEV (0,6)	Welle 40	Welle 60	Motor Ilmo
145 x 190	1,07 cm	1,0 cm	0,90 cm
170 x 230	1,85 cm	1,85 cm	1,85 cm
210 x 230	2,70 cm	2,60 cm	2,60 cm

Höhe des Kastens mit der Dämmung 1,1	Welle 40	Welle 60	Motor Ilmo
145 x 190	1,25 cm	1,07 cm	0,90 cm
170 x 230	2,40 cm	2,05 cm	2,05 cm
210 x 230	3,00 cm	3,00 cm	3,00 cm

Max Höhe des Rollladen mit dem Panzer maxi ALU 52/13

Höhe des Kastens mit der Dämmung EnEV (0,6)	Welle 60	Motor Ilmo
170 x 230	1,25 cm	1,20 cm
210 x 230	2,00 cm	1,95 cm

Höhe des Kastens mit der Dämmung 1,1	Welle 60	Motor Ilmo
170 x 230	1,35 cm	1,30 cm
210 x 230	2,15 cm	2,10 cm

Max Höhe der Rollladen mit dem Panzer mini PVC 37/8

Höhe des Kastens mit der Dämmung EnEV (0,6)	Welle 40	Welle 60	Motor Ilmo
145 x 190	1,29 cm	1,15 cm	1,00 cm
170 x 230	2,00 cm	1,87 cm	1,75 cm
210 x 230	3,00 cm	2,70 cm	2,60 cm

Höhe des Kastens mit der Dämmung 1,1	Welle 40	Welle 60	Motor Ilmo
145 x 190	1,35 cm	1,15 cm	1,00 cm
170 x 230	2,40 cm	2,07 cm	1,90 cm
210 x 230	3,00 cm	3,00 cm	3,00 cm

Max Höhe der Rollladen mit dem Panzer maxi PVC 52/14

Höhe des Kastens mit der Dämmung EnEV (0,6)	Welle 60	Motor Ilmo
170 x 230	1,35 cm	1,40 cm
210 x 230	1,80 cm	1,85 cm

Höhe des Kastens mit der Dämmung 1,1	Welle 60	Motor Ilmo
170 x 230	1,35 cm	1,40 cm
210 x 230	2,10 cm	2,10 cm

VISIO-M

mit integriertem Insektenschutz innen

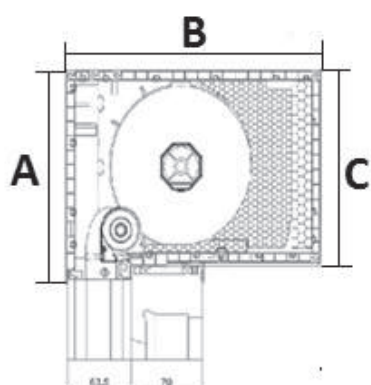

Kasten	A	B	C
170	185	253	170
210	225	253	210

Max Höhe der Rollläden mit dem Panzer mini ALU 42/8.2

Höhe des Kastens mit der Dämmung EnEV (0,6)	Welle 40	Welle 60	Motor Ilmo
170 x 253	1,85 cm	1,75 cm	1,60 cm
210 x 253	2,50 cm	2,50 cm	2,50 cm

Höhe des Kastens mit der Dämmung 1,1	Welle 40	Welle 60	Motor Ilmo
170 x 253	1,85 cm	1,75 cm	1,60 cm
210 x 253	2,50 cm	2,50 cm	2,50 cm

Max Höhe der Rollläden mit dem Panzer mini PVC 37/8

Höhe des Kastens mit der Dämmung EnEV (0,6)	Welle 40	Welle 60	Motor Ilmo
170 x 253	1,65 cm	1,45 cm	1,54 cm
210 x 253	2,50 cm	2,50 cm	2,50 cm

Höhe des Kastens mit der Dämmung 1,1	Welle 40	Welle 60	Motor Ilmo
170 x 253	1,65 cm	1,50 cm	1,55 cm
210 x 253	2,50 cm	2,50 cm	2,50 cm

VISIO-D mit Wärmedämmung K=0,6

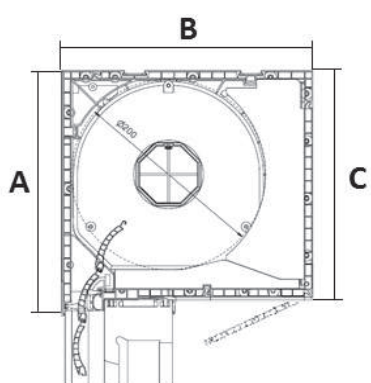

Kasten	A	B	C
240	255	258	240

Maximale Rollladenbreite ist von den Rollladenstäben abhängig.

Höhe des Kastens mit der Dämmung EnEV	Welle in mm	PVC MINI	ALU MINI	PVC MAXI	ALU MAXI
			37/8 mm	42/8.2 mm	52/14 mm
240 x 258 mm	60 mm	300 cm	300 cm	250 cm	250 cm

Maximale Breite des VISIO-M - Rollladenkastens mit der PVC-Blende weiß 2,8 m

Maximale Breite des VISIO-M - Rollladenkastens mit der PVC-Blende in Dekor 2,1 m

Maximale Breite des VISIO-M - Rollladenkastens mit der ALU-Blende 4,0 m

Die Revision von unten wie auch der Rollladen mit integriertem Insektenschutz ist nur im Kasten 170mm i 210mm möglich.

Minimale Breite der Rollläden mit integriertem Insektenschutz beträgt 800 mm.

Maximale Breite der Rollläden mit integriertem Insektenschutz beträgt 2500 mm.



Arten der PVC Führungsschienen

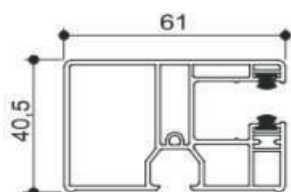

Seitliche Führungsschiene PVC mini
Art. X25060

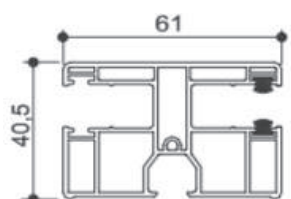

Universele Führungsschiene PVC mini
Art. X25052

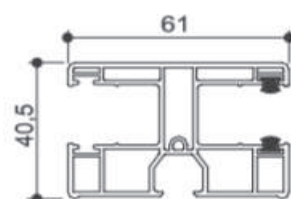

Universele Führungsschiene PVC maxi
Art. X91104

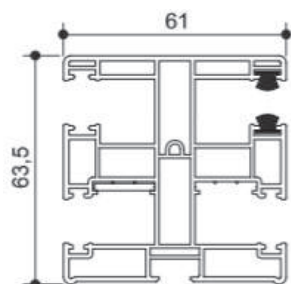

Führungsschiene PVC für Rollläden mit Insektenschutzgitter
Art. X25084

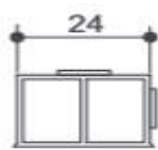
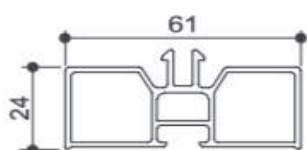

Adapterprofil PVC unter eine Führungsschiene

Art. X25053

Set

Art. X167

PREISTEBELLE - VISIO-M

Rolladenführungsschienen Kunststoff weiß,
 Rollladenpanzer aus Aluminium, ausgeschäumt, 42 x 8.2 mm, in Standardfarben (siehe Beschreibung am Anfang)
 Endleiste aus Aluminium in Standardfarben lackiert
 Bedienungsart: Schwinggurtwickler weiß

Höhe inclusiv Kasten

VIZIO-M

B/H	1000	1100	1200	1300	1400	1500	1600	1700	1800	1900	2000	2100	2200	2300	2400	2500	2600	Kasten
1000	219	233	246	260	274	287	301	314	328	342	374	389	403	418	432	447	461	Kasten 145
1100	227	241	255	269	284	298	312	326	340	355	388	403	418	433	448	463	479	
1200	237	252	267	282	297	312	327	342	357	372	406	422	438	454	470	486	502	
1300	247	263	279	295	311	326	342	358	374	390	425	441	458	475	492	509	526	Kasten 170
1400	257	274	290	307	324	340	357	374	390	407	442	460	478	495	513	530	548	
1500	267	285	302	320	337	355	372	390	407	425	461	479	498	516	535	553	572	
1600	275	293	311	329	347	365	383	401	420	438	474	494	513	532	551	570	589	
1700	285	304	323	342	361	380	398	417	436	455	493	513	533	553	573	593	612	
1800	295	315	334	354	374	394	414	433	453	473	511	532	553	574	595	615	636	
1900	305	326	346	367	387	408	429	449	470	491	530	552	573	595	616	638	660	Kasten 210
2000	313	334	355	376	397	419	440	461	482	504	544	566	588	610	632	655	677	
2100	329	351	374	396	418	441	463	485	508	530	571	595	618	641	665	688	711	
2200	339	362	385	409	432	455	478	501	525	548	590	614	638	662	686	711	735	
2300	349	373	397	421	445	469	493	517	541	565	608	633	658	683	708	733		
2400	359	384	409	434	459	483	508	533	558	583	627	653	679	704	730			
2500	367	392	418	443	469	494	520	545	571	596	640	667	693	720				
2600	377	403	429	456	482	508	535	561	587	614	659	686	714	741				

Grenzmaße des Panzers PVC

In dem farbig markieren Bereich empfehlen wir eine andere Bedienung als Gurtwickler.

Listenpreise in EUR, ohne MwSt.

Mehrpreis für Insektenschutz INTEGRA INNEN im Rollladenkasten VISIO-M

Höhe inclusiv Kasten

B/H	1000	1100	1200	1300	1400	1500	1600	1700	1800	1900	2000	Kasten
1000	154	162	169	177	185	192	200	208	215	223	230	Kasten 170
1100	159	166	174	182	189	197	204	212	220	227	235	
1200	163	171	178	186	194	201	209	217	224	232	239	
1300	168	175	183	191	198	206	213	221	229	236	244	
1400	172	180	187	195	203	210	218	226	233	241	248	
1500	177	184	192	200	207	215	222	230	238	245	253	
1600	181	189	197	204	212	219	227	235	242	250	257	Kasten 210
1700	186	193	201	209	216	224	231	239	247	254	262	
1800	190	198	206	213	221	228	236	244	251	259	266	
1900	195	202	210	218	225	233	240	248	256	263	271	
2000	199	207	215	222	230	237	245	253	260	268	275	
2100	202	210	218	225	233	240	248	256	263	271	278	
2200	207	215	222	230	237	245	253	260	268	275	283	Kasten 210
2300	211	219	227	234	242	249	257	265	272	280	287	
2400	216	224	231	239	246	254	262	269	277	284	292	
2500	220	228	236	243	251	258	266	274	281	289	296	

Grenzmaße des Panzers PVC

Um den Preis für einen VISIO-M Kasten mit Integra innen zu erhalten, müssen die Preise aus dieser Tabelle zu den Tabellenpreisen von Top Mini addiert werden.



Mehrpreis

Mehrpreis

VISIO-D Kasten	10%
Kasten 145, 170 und 210 mit Wärmedämmung U=0,6	42 € /m
Kastenteilung 145 / 170 / 210	30 € /Stück

Kastenfolierung

nur RF foliert (Standardfolien)	17%
nur RF foliert (Sonderfolien)	auf Anfrage
außen foliert (RF + Kasten außen in Standardfolien)	26%
außen foliert (RF + Kasten außen in Sonderfolien)	auf Anfrage
nur RF + utere Revisionsdeckel foliert (Standardfolien)	26%
nur RF + utere Revisionsdeckel foliert (Sonderfolien)	auf Anfrage
beidseitig foliert (RF + Kasten von allen seiten Standardfolien)	45%
beidseitig foliert (RF + Kasten von allen seiten Sonderfolien)	auf Anfrage
Panzer mini ALU in sonderfarbe	10%
Endleiste nach RAL lackiert	19,00 €
Endleiste in der Farbe Golden Oak oder Nussbaum	17,00 €

Panzerwechsel

Kunststoffpanzer 37/8mm	-25%
Kunststoffpanzer 52/14mm	Ohne aufpreis
Aluminiumpanzer 52/14mm	15%
(Der MAXI-Panzer kann nur im Kasten 170mm oder 210mm verwendet werden)	



Bedienungsart



Gurtwickler mit Kurbel	40 € /Stück
Federantrieb bis 24 kg	100 € /Stück
Kurbelantrieb / Kurbel 1500mm	139 € /Stück
Gurtzuggetriebe	100 € /Stück

Sicherheit

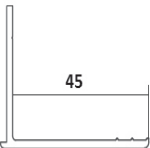
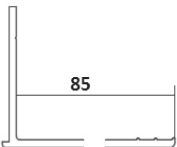
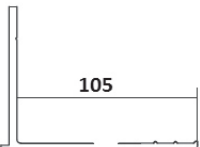
Endleiste mit PZ	100 € /Stück
------------------	--------------

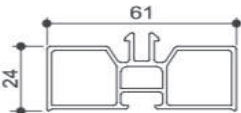
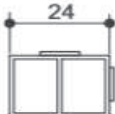
Mehrpreise der Rollladenzusatzartikel

	Bezeichnung		Preise [EURO]
	Putzträgerprofil 23mm weiß, braun oder silber	m	14 €
	Putzträgerprofil 45mm weiß, braun oder silber	m	16 €
	Putzträgerprofil 85mm weiß, braun oder silber	m	20 €
	Putzträgerprofil 105mm weiß, braun oder silber	m	24 €
	Styrodurplatte 8mm	m	11 €
	Versetzter-Einlauf R+L beim Rollladenkasten	Set	38 €
	Adapterprofil PVC unter eine Führungsschiene	m	8 €
	Adapterprofil PVC unter eine Führungsschiene X25053	m	4 €

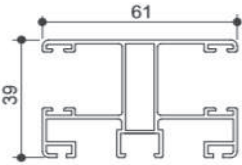
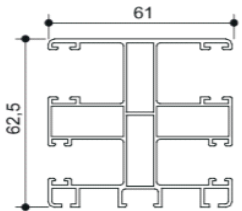
	Bezeichnung		Preise [EURO]
	Vordere Aluminiumblende des Kastens 170 i 210 in der Farbe weiß	m	45 €
	Vordere Aluminiumblende des Kastens 170 i 210 in der Farbe RAL	m	92 €
	Vordere Aluminiumblende des Kastens TOP DUO in der Farbe weiß	m	75 €
	Vordere Aluminiumblende des Kastens TOP DUO in der Farbe RAL	m	136 €
	Führungsschiene ALU AF61 Mini/Maxi in der Farbe weiß	m	37 €
	Führungsschiene ALU AF61 Mini/Maxi in der Farbe RAL	m	65 €
	Führungsschiene ALU AF61 Mini in der Farbe weiß	m	57 €
	Führungsschiene ALU AF61 Mini in der Farbe RAL	m	78 €

Der Preis der Führungsschiene beinhaltet: die Bürstendichtungen und Nippelschrauben.

Preisliste Vorbaurolladen

VISIO VR

Vorbaurolladen aus Aluminium

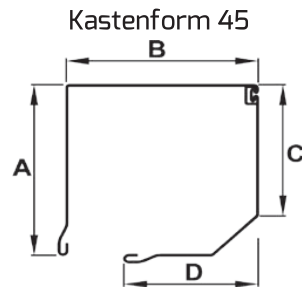

Bez	GOT		GSUT	
Große	A	B	C	D
138	138	138	104	104
150	150	151	111	116
165	170	168	120	126
180	185	182	131	145
205	205	207	149	168

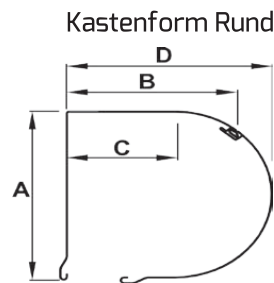

Bez	ROS		RUS	
Große	A	B	C	D
138	139	118	78	145
150	152	131	84	160
165	167	143	92	173
180	180	156	99	188
205	206	179	113	215

Vorbaurolladen aus Aluminium
Kastengröße ab 138 bis 205

INVISIO

Kastenform 20

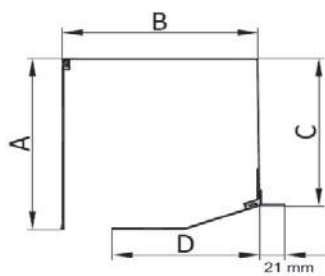

Bez.	RR	PB-Uni	RK	
Große	A	B	C	D
138	139	137	118	99
150	151	150	129	111
165	167	166	145	125
180	181	182	156	143
205	209	207	176	164

Kastenform 90

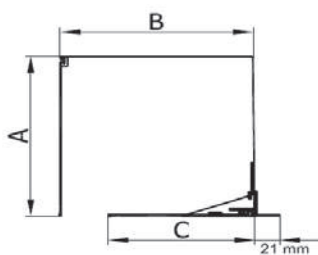

Bez.	RR	PB-Uni	RR
Große	A	B	C
138	139	138	105
150	153	150	105
165	169	166	130
180	182	182	143

Kastengröße ab 138 bis 205

Ausführung mit Panzer MINI 42/8.2

Kastenhöhe	Maximale Rollladenhöhe inklusiv Aufsatzkastenhöhe			
	Welle Ø 40		Welle Ø 60	
	ohne Insektenschutz	mit Insektenschutz	ohne Insektenschutz	mit Insektenschutz
137	1300		1100	
150	1700		1500	
165	2400	1700	2400	1650
180	3000	2500	3000	2250
205	4000	2500	4000	2500

Ausführung mit Panzer MAXI ALU 52/14

Kastenhöhe	Maximale Rollladenhöhe inklusiv Aufsatzkastenhöhe	
	Welle Ø 60	
	ohne Insektenschutz	Motor Ilmo
180	2000	1870
205	2700	2500

Farbpalette der Vorbaurollladen

Aluminium Kasten-Farben

Standard Kasten-Farben ohne Mehrpreis



weiss



nugat braun



braun SF

Kasten-Farben mit Aufpreis (erhältlich in 4 Wochen)



DM 02
grau marmor



RAL 1015
hellelfenbein



RAL 3004
purpurrot



RAL 3005
weinrot



RAL 5011
stahlblau



RAL 6005
moosgrün



RAL 6009
tannengrün



RAL 7001
silbergrau



RAL 7012
basaltgrau



RAL 7016
anthrazitgrau



RAL 7021
schwarzgrau



RAL 7035
lichtgrau



RAL 7038
achatgrau



RAL 7039
quarzgrau



RAL 8003
lehm Braun



RAL 8024
beige Braun

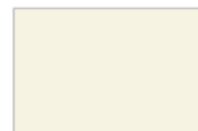

RAL 9001
cremeweiss



RAL 9005
tiefschwarz



RAL 9006
weissaluminium



RAL 9007
graualuminium

Kasten-Farben DB



DB 701 matt



DB 702 matt



DB 703 matt

Holzähnliche Kasten-Farben



golden oak



nussbaum

Restliche RAL- Farben auf Anfrage

Arten der ALU Führungsschienen

Führungsschienen Standard

A3

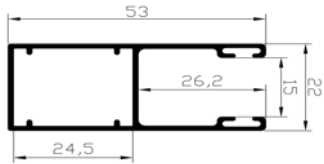

A5

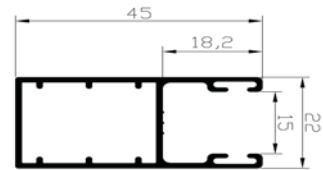

DF A3

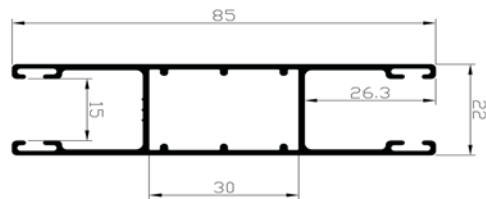

Führungsschienen als Sonderprofile

A4

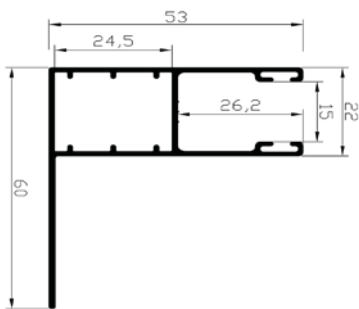

A14

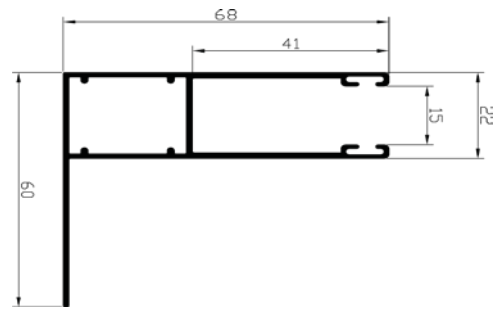

A8 12

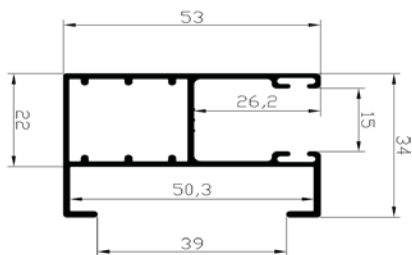

DF A3 12

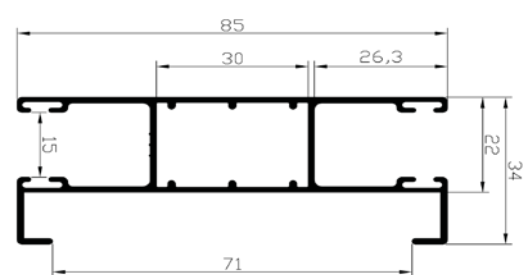

A8 20

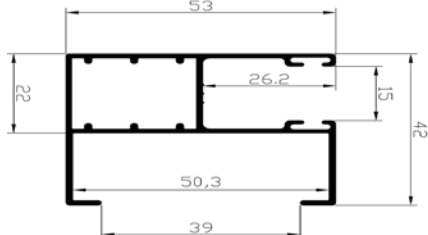

A13

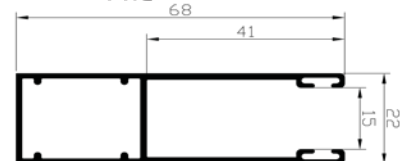

PREISTEBELLE - Visio

Rollladenführungsschienen und Kasten ALU weiß, nugat braun oder braun SF, Kasten Eckig
 Rollladenpanzer aus Aluminium, ausgeschäumt, 42/8.2 mm, in Standardfarben (siehe Beschreibung am Anfang)
 Endleiste aus Aluminium in Standardfarben lackiert
 Bedienungsart: Schwinggurtwickler weiß oder braun

Höhe inclusiv Kasten

B/H	1000	1100	1200	1300	1400	1500	1600	1700	1800	1900	2000	2100	2200	2300	2400	2500	2600	Kasten
1000	195	206	217	229	240	250	262	273	284	296	307	318	330	341	352	363	374	138
1100	203	214	226	238	249	261	273	285	296	308	320	331	344	355	367	379	391	
1200	213	225	237	250	262	275	288	300	312	325	338	350	363	375	387	400	413	
1300	222	235	249	262	275	288	302	315	328	342	355	368	382	395	408	422	435	
1400	233	247	261	275	289	302	317	330	344	359	372	386	400	414	428	442	456	150
1500	243	258	272	287	302	316	331	346	360	375	390	404	419	434	448	463	478	
1600	253	268	283	299	315	330	346	361	376	392	407	422	438	454	469	485	500	
1700	261	277	292	309	325	340	357	372	388	405	420	436	453	468	484	501	516	
1800	276	293	310	327	344	361	379	396	413	431	447	464	482	499	516	534	551	165
1900	286	303	321	340	357	375	393	411	429	447	465	483	501	519	537	555	573	
2000	293	312	330	349	367	385	404	423	441	460	478	496	515	534	552	571	589	
2100	303	322	341	361	380	399	419	438	457	477	496	515	534	553	572	592	611	
2200	313	333	353	373	393	413	433	453	473	493	513	533	554	573	593	614	633	
2300	321	341	362	383	403	423	444	465	485	506	526	547	568	588	608	629		
2400	331	352	373	395	416	437	459	480	501	523	544	565	587	608	629			
2500	347	369	392	415	437	459	482	504	527	550	572	594	617	639				180
2600	355	378	400	424	447	470	493	516	539	562	585	608	631	654				

Grenzmasse des PVC-Panzers

In dem farbig markieren Bereich empfehlen wir eine andere Bedienung als Gurtwickler.

Listenpreise in EURO, ohne MwSt.

Rollladenführungsschienen und Kasten ALU weiß, nugat braun oder braun SF, Kasten Eckig
 Rollladenpanzer aus Aluminium, ausgeschäumt, 52 x 14 mm, in Standardfarben (siehe Beschreibung am Anfang)
 Endleiste aus Aluminium in Standardfarben lackiert
 Bedienungsart: Schwinggurtwickler weiß oder braun

Höhe inclusiv Kasten

B/H	1000	1100	1200	1300	1400	1500	1600	1700	1800	1900	2000	2100	2200	2300	2400	2500	2600	Kasten
1000	220	234	247	261	274	287	300	314	328	341	354	368	381	395	408	422	435	180
1100	232	246	260	275	289	303	317	332	346	360	374	389	403	417	432	446	461	
1200	243	258	273	289	304	319	334	349	364	379	394	410	425	440	455	471	486	
1300	254	270	286	303	318	334	350	367	383	399	415	431	447	463	479	496	512	
1400	265	282	299	316	333	350	367	384	401	418	435	452	469	486	503	520	537	
1500	276	294	312	330	348	366	383	402	420	437	455	474	491	509	527	545	563	
1600	288	306	325	344	363	381	400	419	438	457	475	495	513	532	550	570	588	
1700	295	314	333	353	372	391	410	430	449	468	488	507	526	546	565	585	604	
1800	306	326	346	367	387	407	427	448	468	488	508	528	548	568	588	609	629	
1900	317	338	359	381	402	423	443	465	486	507	528	550	570	591	612	634	655	
2000	328	350	372	395	416	438	460	483	504	526	548	571	592	614	636	659	680	
2100	362	386	409	434	458	481	505	529	553	577	601	625	649	672	696	721	744	205
2200	373	398	422	448	472	497	522	547	572	596	621	646	671	695	720	745	770	
2300	384	410	435	462	487	513	538	564	590	615	641	667	693	718	744	770	795	
2400	396	422	448	476	502	528	555	582	608	635	661	688	715	741	767	795	821	
2500	407	434	461	489	517	544	571	599	627	654	681	709	737	764	791	819	847	
2600	418	446	474	503	531	560	588	617	645	673	701	730	759	787	815	844	872	
2700	425	454	483	512	541	569	598	628	656	685	714	743	772	801	829	859	887	

In dem farbig markieren Bereich empfehlen wir eine andere Bedienung als Gurtwickler.

Listenpreise in EURO, ohne MwSt.



PREISTEBELLE - Invisio

Rollladenführungsschienen und Kasten ALU weiß, nugat braun oder braun SF, Kasten Eckig

Rollladenpanzer aus Aluminium, ausgeschäumt, 42/8.2 mm, in Standardfarben (siehe Beschreibung am Anfang)

Endleiste aus Aluminium in Standardfarben lackiert

Bedienungsart: Schwinggurtwickler weiß oder braun

Höhe inklusiv Kasten

B/H	1000	1100	1200	1300	1400	1500	1600	1700	1800	1900	2000	2100	2200	2300	2400	2500	2600	Kasten
1000	214	226	239	253	265	278	292	304	317	330	343	356	369	382	395	408	421	138
1100	222	235	248	262	275	288	303	316	329	343	356	370	384	397	410	424	437	
1200	231	245	259	274	288	302	317	331	345	360	374	388	403	417	431	445	459	
1300	241	256	271	286	301	316	332	346	361	377	391	406	422	436	451	467	482	
1400	257	272	288	305	321	337	353	369	385	402	417	433	450	466	481	498	514	150
1500	267	283	300	317	334	350	368	384	401	418	435	451	469	486	502	520	536	
1600	276	294	311	329	347	364	382	400	417	435	452	470	488	505	523	541	558	
1700	284	302	320	339	357	374	393	411	429	448	466	483	502	520	538	557	575	
1800	299	318	337	357	376	395	415	434	453	473	492	511	531	550	569	589	608	165
1900	308	328	348	369	389	408	429	449	469	489	509	529	550	569	589	610	630	
2000	316	337	357	378	398	419	440	460	481	502	522	543	564	584	604	626	646	
2100	326	347	368	390	411	432	454	476	497	519	540	561	583	604	625	647	668	
2200	336	358	380	402	424	446	469	491	513	535	557	579	602	624	646	668	690	180
2300	344	366	389	412	434	457	480	502	525	548	570	593	616	639	661	684	707	
2400	354	377	400	424	447	470	494	518	541	565	588	611	635	658	682	706	729	
2500	374	398	423	449	473	498	523	548	572	598	623	647	673	697	722	747	771	
2600	382	407	432	458	483	508	534	559	584	610	636	661	687	712	738	764	790	

Grenzmasse des PVC-Panzers

In dem farbig markieren Bereich empfehlen wir eine andere Bedienung als Gurtwickler.

Listenpreise in EURO, ohne MwSt.

Rollladenführungsschienen und Kasten ALU weiß, nugat braun oder braun SF, Kasten Eckig

Rollladenpanzer aus Aluminium, ausgeschäumt, 52 x 14 mm, in Standardfarben (siehe Beschreibung am Anfang)

Endleiste aus Aluminium in Standardfarben lackiert

Bedienungsart: Schwinggurtwickler weiß oder braun

Höhe inklusiv Kasten

B/H	1000	1100	1200	1300	1400	1500	1600	1700	1800	1900	2000	2100	2200	2300	2400	2500	2600	Kasten
1000	252	269	285	302	318	334	351	368	384	401	417	434	451	467	483	500	516	180
1100	263	280	298	316	333	350	368	385	402	420	437	454	472	490	507	525	542	
1200	274	292	310	329	347	365	384	402	420	439	457	475	494	512	530	549	567	
1300	285	304	323	343	362	381	400	419	438	458	477	496	516	535	554	574	592	
1400	296	316	336	356	376	396	417	437	456	477	497	517	538	557	577	598	618	205
1500	307	328	348	370	391	412	433	454	475	496	517	538	559	580	601	622	643	
1600	318	340	361	384	405	427	449	471	493	515	537	559	581	603	624	647	668	
1700	325	347	369	392	414	437	460	482	504	527	549	571	594	616	638	661	683	
1800	336	359	382	406	429	452	476	499	522	546	569	592	616	639	662	686	709	205
1900	347	371	395	420	443	467	492	516	540	565	589	613	638	661	685	710	734	
2000	358	383	407	433	458	483	509	533	558	584	609	634	659	684	709	735	759	
2100	398	425	452	481	508	536	564	591	619	647	674	702	730	758	785	813	841	
2200	409	437	465	494	523	551	580	609	637	666	694	723	752	780	809	838	866	
2300	419	449	478	508	537	566	597	626	655	685	714	744	774	803	832	862	891	
2400	430	461	491	522	552	582	613	643	673	704	734	764	795	826	856	887	917	
2500	441	472	503	535	566	597	629	660	691	723	754	785	817	848	879	911	942	
2600	452	484	516	549	581	613	646	678	709	742	774	806	839	871	903	936	968	
2700	459	492	524	557	590	622	656	688	720	754	786	819	852	884	917	950	982	

In dem farbig markieren Bereich empfehlen wir eine andere Bedienung als Gurtwickler.

Listenpreise in EURO, ohne MwSt.



Kasten mit integriertem Insektenschutz

Höhe inklusiv Kasten

B/H	1000	1100	1200	1300	1400	1500	1600	1700	1800	Kasten
1000	198	205	212	219	226	233	240	247	254	165
1100	201	208	215	222	229	236	243	251	258	
1200	204	211	219	226	233	240	247	254	261	
1300	208	215	222	229	236	243	250	257	264	
1400	215	222	230	237	244	252	259	267	274	
1500	218	225	233	240	248	255	263	270	277	
1600	221	229	236	244	251	259	266	273	281	
1700	225	232	240	247	254	262	269	277	284	180
1800	228	236	243	250	258	265	273	280		
1900	231	239	246	254	261	269	276			
2000	235	242	250	257	265	272				
2100	251	259	268	277	286					
2200	254	263	271	280	289					
2300	257	266	275	284						
2400	261	270	278	287						
2500	264	273	282							

In dem farbig markierten Bereich empfehlen wir eine andere Bedienung als Gurtwickler.
Listenpreise in EURO, ohne MwSt.

Maximale Insektenschutzbreite 1800 mm

Maximale Insektenschutzhöhe 2500 mm

Maximale Insektenschutzfläche 3,0 m²

Minimale Insektenschutzbreite 420 - 720 (ohne Bremse)

Minimale Insektenschutzbreite mit Bremse 720 mm

MEHRPREIS

VISIO-VB

Mehrpreise	
Kastenform Rund	5%
Kasten, Führungsschienen und Seiten in den 25 Standardfarben.	25%
Kasten, Führungsschienen und Seiten in den Holzfarben Golden Oak und Nussbaum. Nur der Kasten 138 / 165 / 205	30%
Kasten, Führungsschienen und Seiten als sonderleckierung nach RAL.	auf Anfrage

INVISIO

Kasten, Führungsschienen und Seiten in den 25 Standardfarben.	15%
Kasten, Führungsschienen und Seiten in den Holzfarben Golden Oak und Nussbaum. Nur der Kasten 138 / 150 / 165 / 180	17%
Kasten, Führungsschienen und Seiten als sonderleckierung nach RAL.	auf Anfrage

Mehrpreise der Führungsschienen als Sonderprofile

Rollladeführungsschienen A 13 in farbe RAL	16 € lfm
Rollladeführungsschienen A4 in farbe RAL	9 € lfm
Rollladeführungsschienen A14 in farbe RAL	26 € lfm
Rollladeführungsschienen A8 12 in farbe RAL	11 € lfm
Rollladeführungsschienen A8 20 in farbe RAL	13 € lfm
Rollladeführungsschienen DF A3 12 in farbe RAL	29 € lfm
Endleiste ALU - lackiert in der Farbe RAL	19 € lfm
Endleiste Dekor	17 € lfm

Panzerwechsel

Kunststoffpanzer 37/8mm	-15%
-------------------------	------

Bedienungsart

Gurtwickler mit Kurbel	40 € Stuck
Federantrieb bis 24 kg	90 € Stuck
Kurbelantrieb / Kurbel 1500mm	100 € Stuck
Gurtzuggetriebe	139 € Stuck

Sicherheit

Endleiste mit PZ	100 € Stuck
------------------	-------------

Rollladen mit einer Teilung werden wie zwei einzelne kalkuliert





Kontakt:

Tel. +48 71 787 49 81

Fax. +48 71 333 70 47

e-mail: norta@fenster-norta.de